

MANUAL DE USUÁRIO

Bloqueio de Impressão Digital TL400B com Recurso de
Guia de Voz

Versão: 1.2

Data: nov de 2017

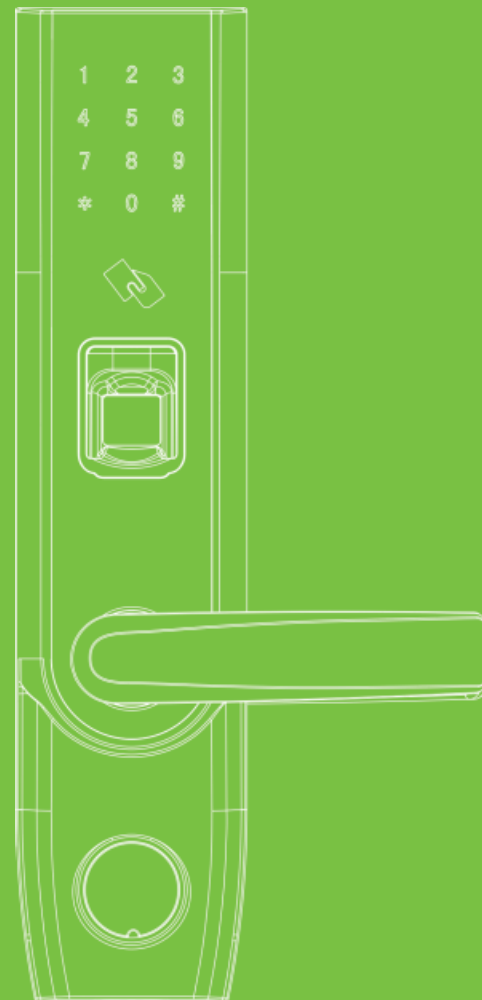

Índice

| | |
|--|----------|
| Leia antes de usar | 1 |
| Precauções de segurança | 1 |
| Estrutura | 2 |
| Funções Básicas | 3 |
| Introdução ao usuário | 3 |
| Operação e Mens. de Voz | 4 |
| Inicialização..... | 4 |
| Senha Aleatória | 5 |
| Guia de Voz | 5 |
| Normal Aberto..... | 5 |
| Ajuste de Sincronização de dados do usuário..... | 6 |
| Aviso de Pouca Bateria | 6 |
| Volume | 7 |
| Bateria Externa 9V | 7 |
| Chave Mecânica de Emergência | 8 |

| | |
|---|-----------|
| Como usar | 10 |
| Registrar primeiro administrador..... | 10 |
| Registrar outro administrador..... | 12 |
| Registrar usuário normal..... | 14 |
| Deletar Administrador de Grupo..... | 16 |
| Deletar Usuário Normal..... | 16 |
| Registro Suplementar..... | 17 |
| Carregar dados do usuário..... | 18 |
| Download de dados do usuário..... | 19 |
| Ativar Normal Aberto..... | 20 |
| Ajuste de volume..... | 21 |
| Começo rápido | 22 |
| Abrir a porta com impressão digital | 22 |
| Abrir a porta com senha | 22 |
| Abrir a porta com cartão | 22 |

Leia antes de usar

Precauções de segurança

1. A configuração de fábrica do equipamento permite que qualquer digital a abra.
2. Por favor, registre pelo menos um administrador para a fechadura recém-instalada. A fechadura não pode registrar qualquer usuário normal sem um administrador.
3. A fechadura está equipada com chaves mecânicas para desbloqueio manual. Por favor, mantenha o chaves mecânicas em um lugar seguro.
4. Para ligar a fechadura, são necessárias quatro pilhas alcalinas AA (não incluídas). Baterias não alcalinas e recarregáveis **NÃO SÃO RECOMENDADAS**.
5. Não remova as pilhas quando a trava estiver no estado de funcionamento.
6. Por favor, substitua a bateria sempre que a fechadura solicitar bateria fraca.
7. Se a fechadura não tiver nenhuma atividade por sete segundos, ele entrará no modo de suspensão e avisará que o tempo expirou.

Estrutura

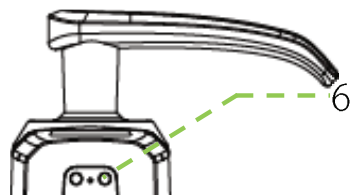
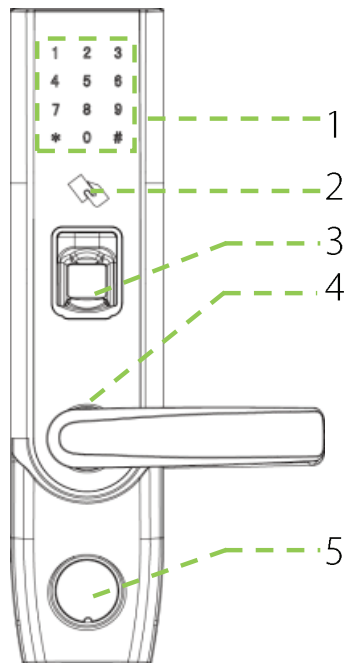

- 1 Área do teclado
- 2 Área de detecção de cartão
- 3 Sensor de impressão digital
- 4 Alça
- 5 Furo da chave
- 6 Conectore da Bateria de 9V
- 7 Pilhas
- 8 Porta USB
- 9 Botão Redefinir

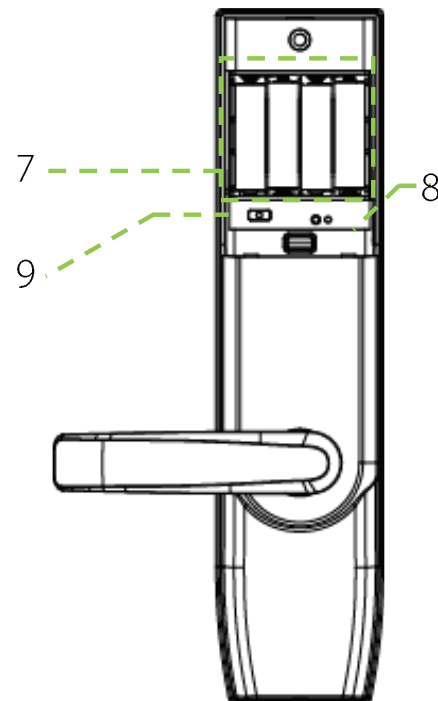

Funções Básicas

Introdução ao usuário

| Usuário | Modo de Verificação | Função |
|----------------|---------------------|-----------------------------------|
| Administrador | Impressão Digital | Operação do Menu, Abra a Porta |
| | Senha | |
| | Cartão ID | |
| Usuário Normal | Impressão Digital | Abra a Porta |
| | Senha | |
| | Cartão ID | |

Nota: 1) A capacidade máxima de impressão digital ou senha ou cartão de identificação é de 100.

2) O comprimento da senha é de seis dígitos.

Operação e Prompt de Voz

| Operação | Comando de voz |
|---------------------------------------|--|
| Verificado com sucesso | "Obrigado" |
| Falha na verificação | "Falha na verificação" |
| Registrado com sucesso | "Registrado" |
| Excluído com sucesso | "Excluído" |
| Falha no registro | "Operação falhou" |
| Impressão digital já registrada | "Esta impressão digital já é usada" |
| Senha já registrada | "Esta senha já está sendo usada" |
| Cartão de identificação já registrado | "Este cartão já está sendo usado" |
| Número de usuário já registrado | "Este número de usuário já está sendo usado" |

Inicialização

A inicialização da fechadura significa que todos os dados serão excluídos e restaurados para a configuração padrão de fábrica.

Operação e Mens. de Voz

Instrução de Operação: Pressione o botão reset, toque no teclado para ligar a fechadura e segure o botão reset por cinco segundos até que a fechadura emita a voz de "Restaurando para as configurações de fábrica, por favor aguarde". Após cerca de 30 segundos, o bloqueio solicita a voz de "concluído" e, em seguida, a inicialização é concluída completamente.

Senha aleatória

Os usuários podem inserir qualquer número de dígitos aleatórios antes ou depois da senha correta de seis dígitos, desde que o número máximo de dígitos digitados seja 32 ou menos.

Por exemplo: Se a senha correta for 123456, a senha aleatória pode ser 89123456807, 1234562363, 389123456, etc.

Guia de voz

Depois de acessar o menu, a fechadura fornece uma mensagem de voz antes e depois de cada operação para facilitar a configuração.

Normalmente Aberto

Modo normalmente abertura mantém a porta destravada, para situações como apresentações ou palestras.

Sincronização de dados do usuário

Os dados do usuário podem ser baixados / enviados via pendrive de uma fechadura para outra.

Alarme de bateria fraca

Quando a fechadura estiver com a bateria fraca, um sinal sonoro curto e um aviso de voz de "Bateria está fraca, por favor substitua" será solicitado ". Após acionar o alarme de bateria fraca, a fechadura ficará sem bateria em aprox. 200 operações de abertura de porta.

Nota: O acesso às etapas de operação não é permitido no status de bateria fraca.

Volume

O nível de volume pode ser ajustado entre mudo e sete. O nível padrão é três.

Bateria Externa 9V

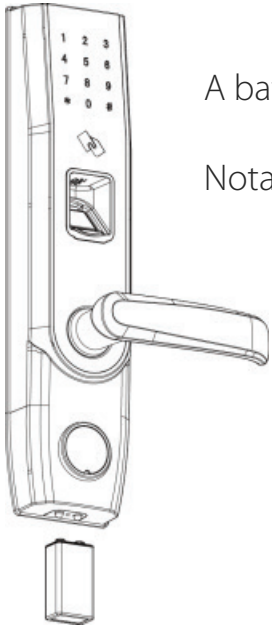

A bateria externa de 9V é usada para abrir a porta quando a fechadura está sem bateria.

Nota: A bateria acima deve ser de 9V alcalina (6LR61).

Chave Mecânica de Emergência

A chave mecânica é usada para abrir a porta quando a fechadura tem defeito eletrônico.

Nota: Mantenha a chave mecânica em local seguro.

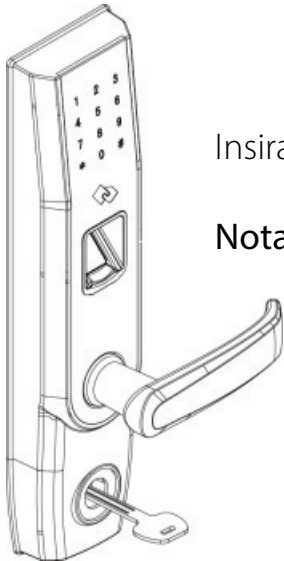

Insira a chave no orifício da chave e gire 90 °, depois pressione a alça para abrir a porta.

Nota: O sistema de chave AB está disponível entrando em contato com as vendas.



Como usar

Registrando o Primeiro Administrador

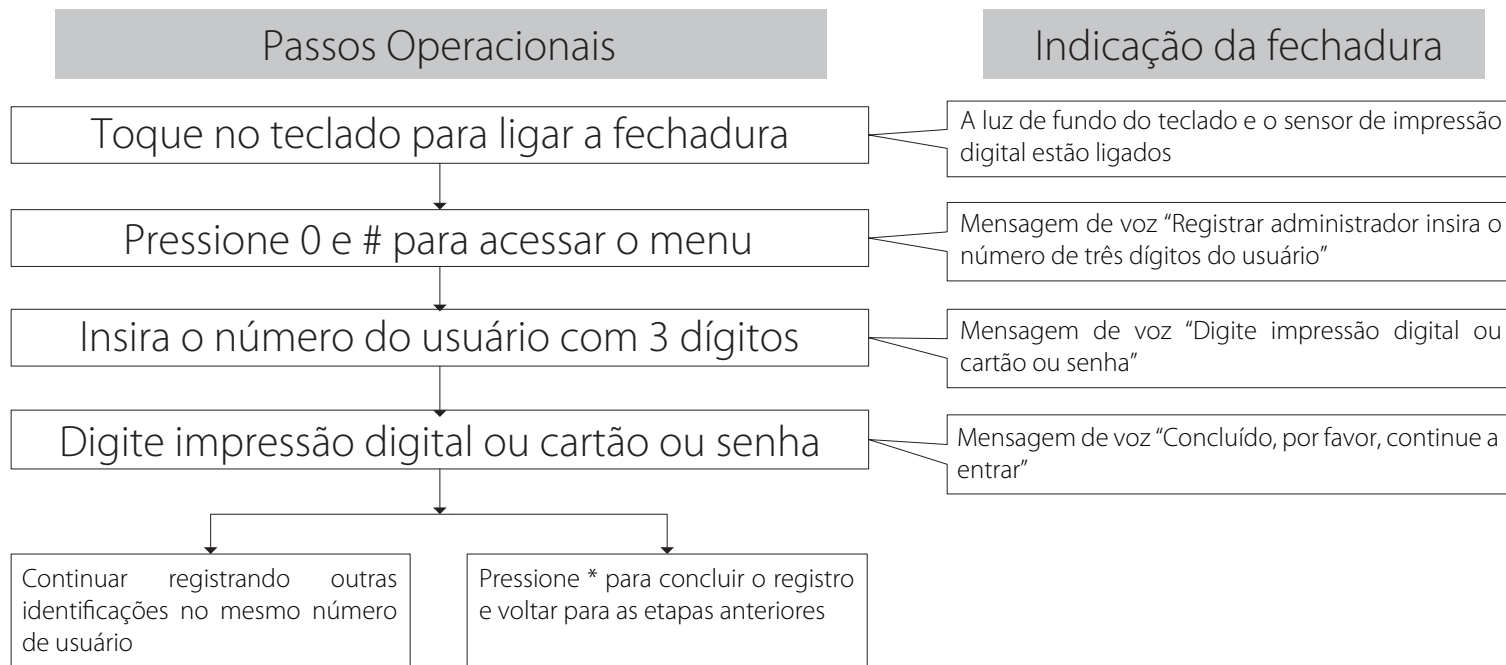

Nota:

- 1) Coloque um dedo três vezes no sensor de impressão digital para registrar a impressão digital.
- 2) O comprimento da senha é de seis dígitos.
- 3) O comprimento do número de usuário padrão é de três dígitos, mas um ou dois dígitos são aceitos pressionando a tecla #.
- 4) Pressione * para cancelar o registro antes que o registro seja concluído.

Registrando Outros Administradores

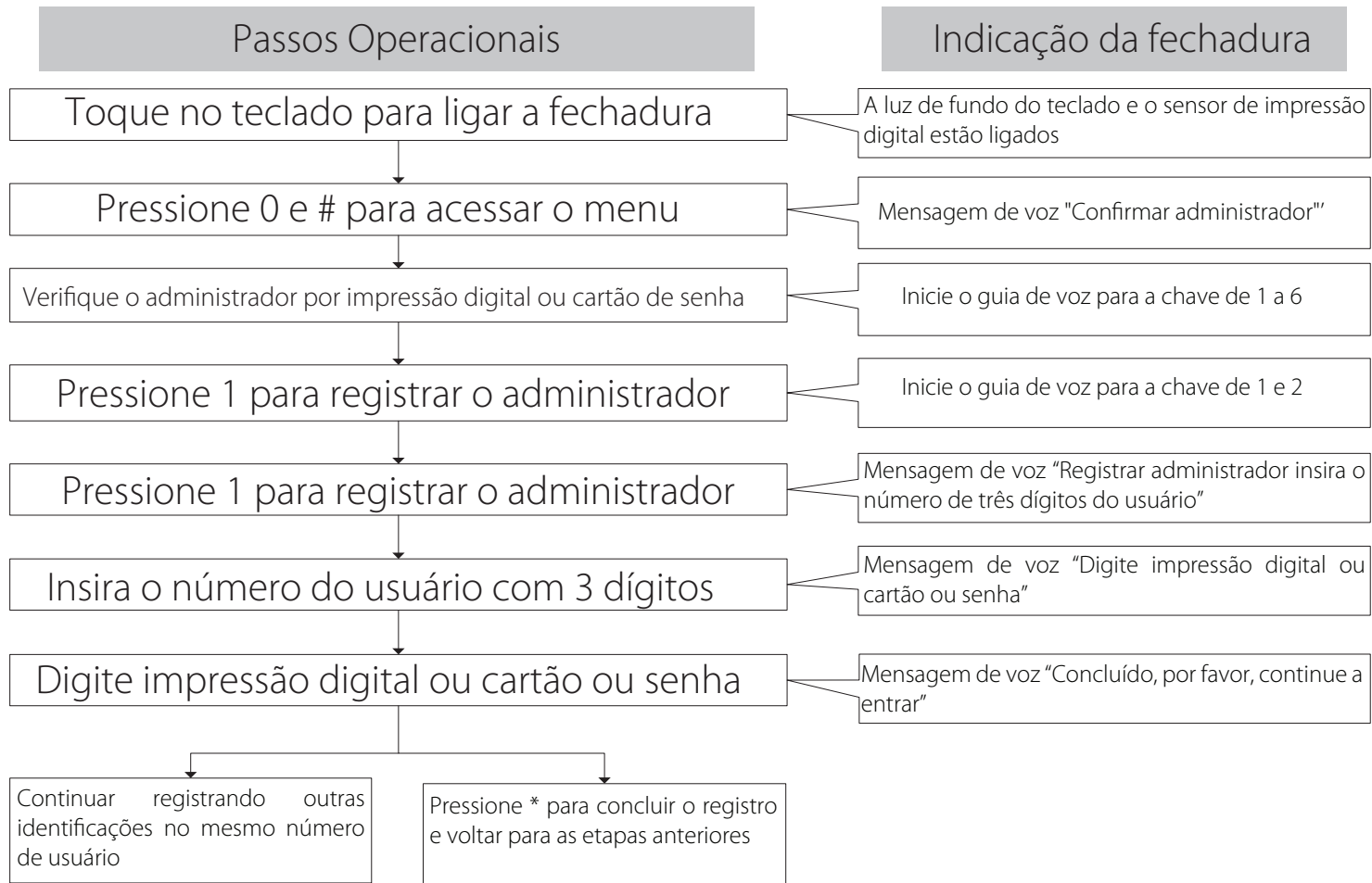

Nota:

- 1) Coloque o dedo três vezes no sensor de impressão digital para registrar a impressão digital.
- 2) O comprimento da senha é de seis dígitos.
- 3) O comprimento do número de usuário padrão é de três dígitos, mas um ou dois números de usuário são aceitos pressionando a tecla #.
- 4) Pressione * para cancelar o registro antes que o registro seja concluído.

Registrando Usuários



Nota:

- 1) Coloque o dedo três vezes no sensor de impressão digital para registrar a impressão digital.
- 2) O comprimento da senha é de seis dígitos.
- 3) O comprimento do número de usuário padrão é de três dígitos, mas um ou dois números de usuário são aceitos pressionando a tecla #.
- 4) Pressione * para cancelar o registro antes que o registro seja concluído.

Excluindo Pelo Número de Usuário

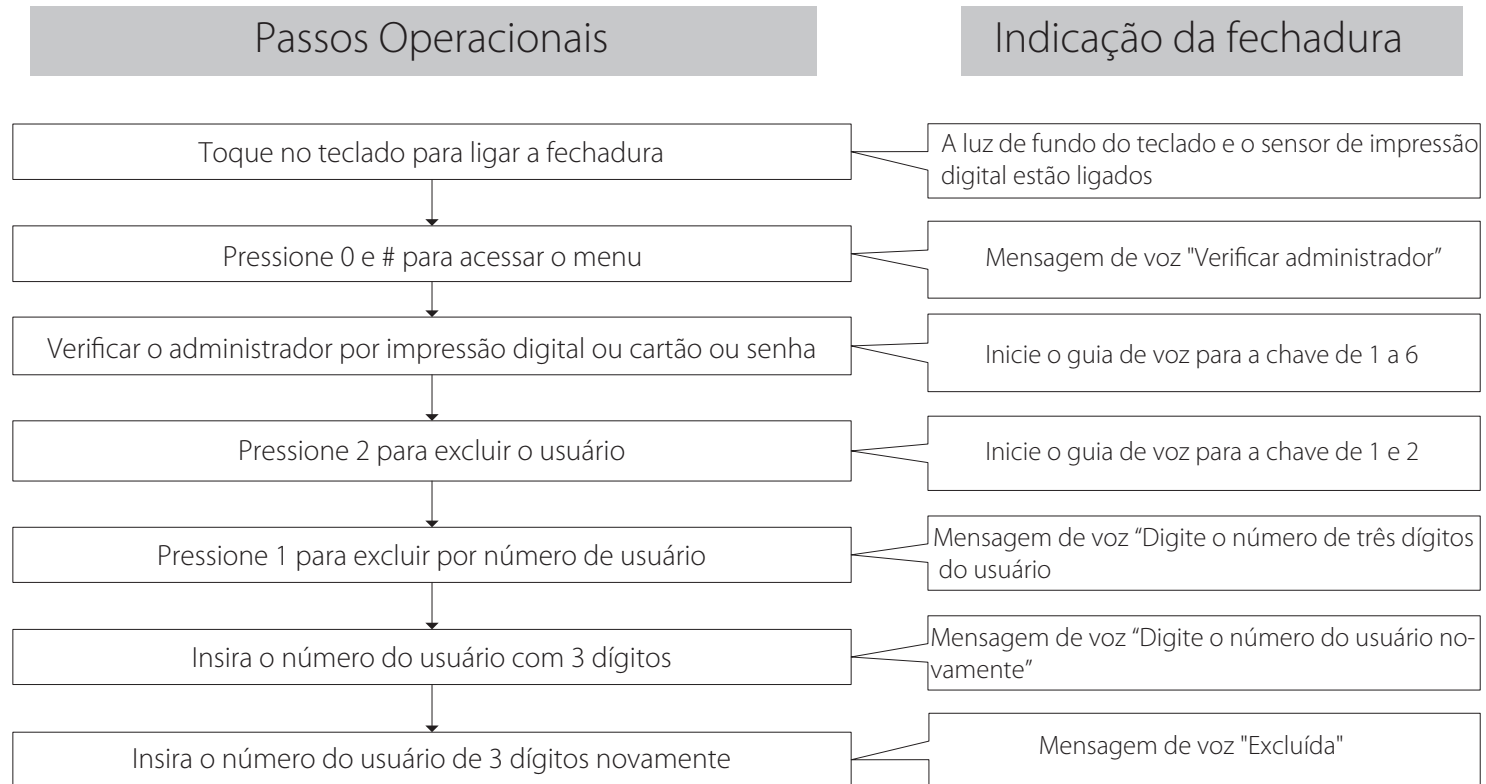

- Nota: 1) O comprimento do número padrão é de três dígitos, mas um ou dois dígitos são aceitos pressionando a tecla #.
2) Quando verificar o administrador por senha, pressione # para encerrar.
3) Pressione * para cancelar o registro antes que ele seja concluído.

Excluir Grupo de Administradores

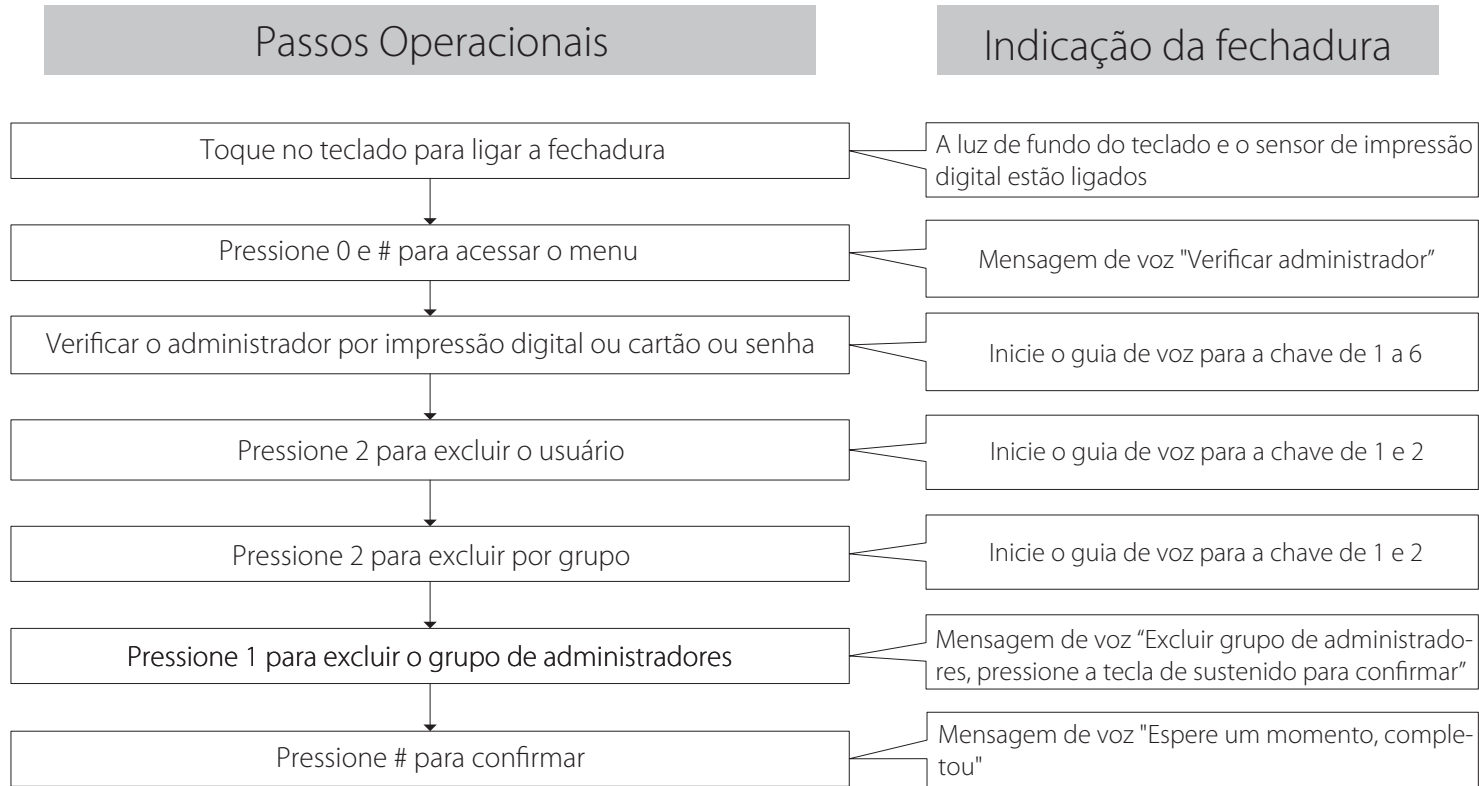

Nota: 1) Quando verificar o administrador por senha, pressione # para finalizar.

2) Pressione * para cancelar o registro antes que o registro seja concluído.

Excluir Grupo de Usuários

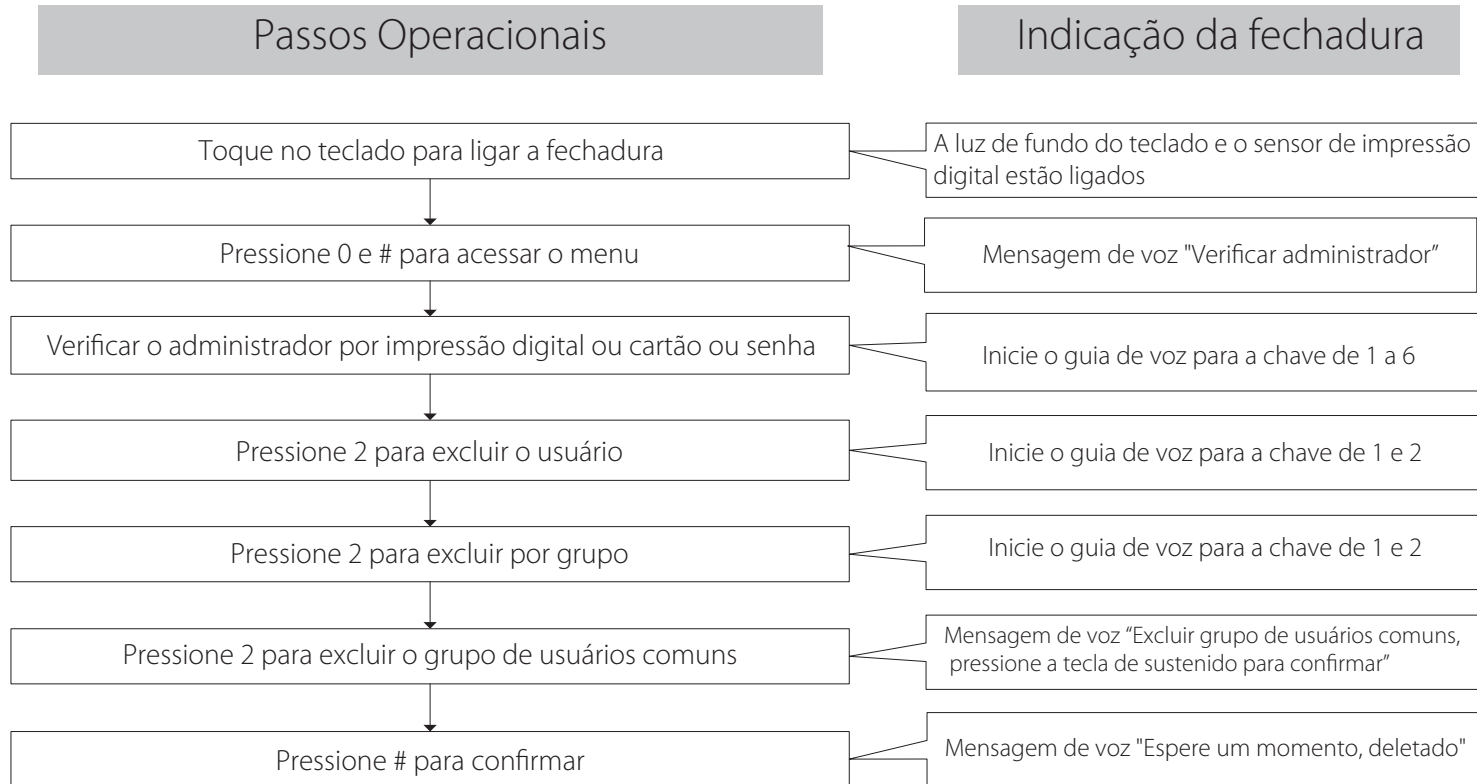

Nota: 1) Quando verificar o administrador por senha, pressione # para finalizar.

2) Pressione * para cancelar o registro antes que o registro seja concluído.

Registro suplementar

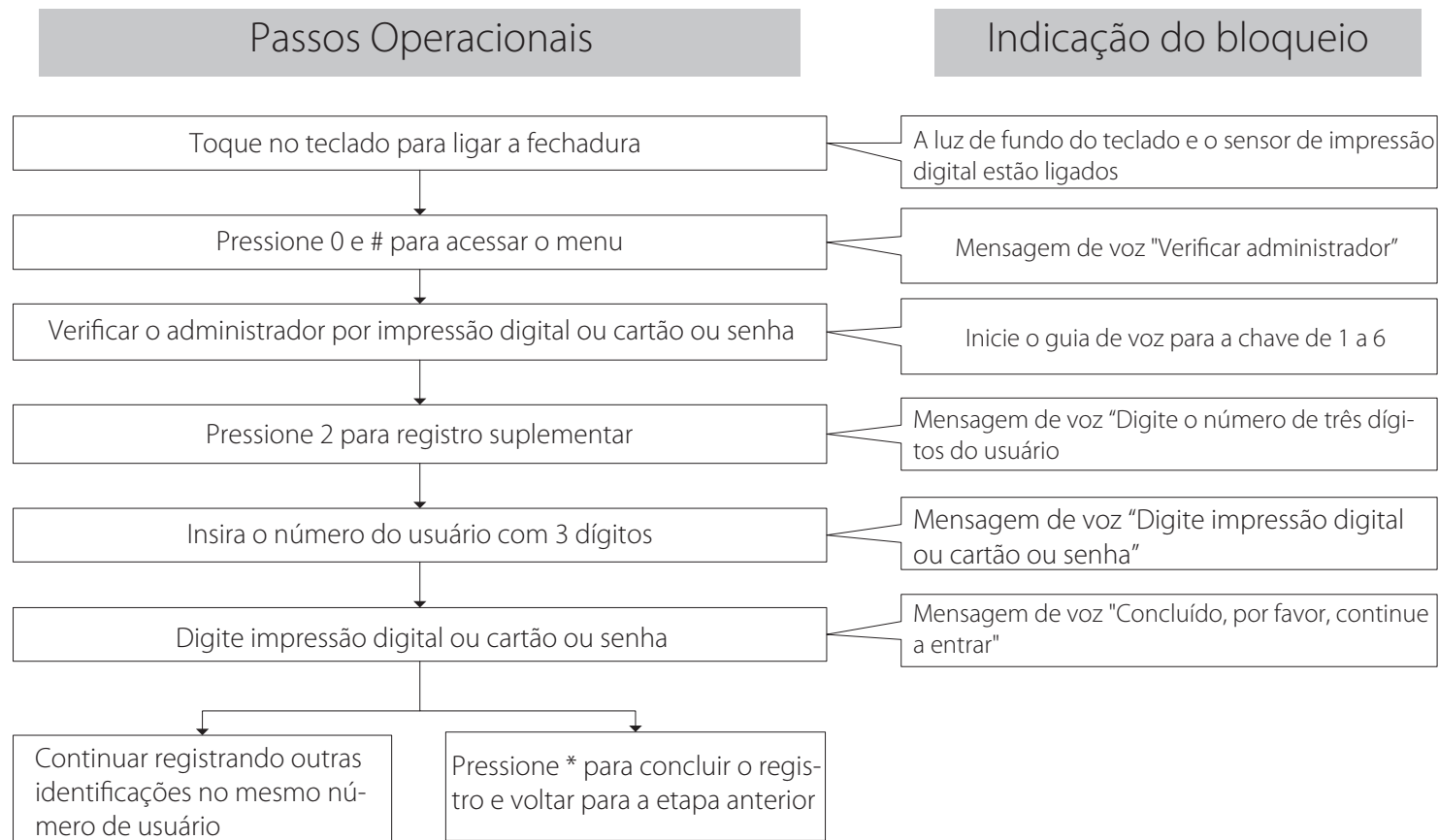

Nota: 1) O comprimento do número padrão é de três dígitos, mas um ou dois dígitos são aceitos pressionando a tecla #.
2) Quando verificar o administrador por senha, pressione # para encerrar.

Carregar Dados do Usuário (Carregar Dados da Unidade USB)

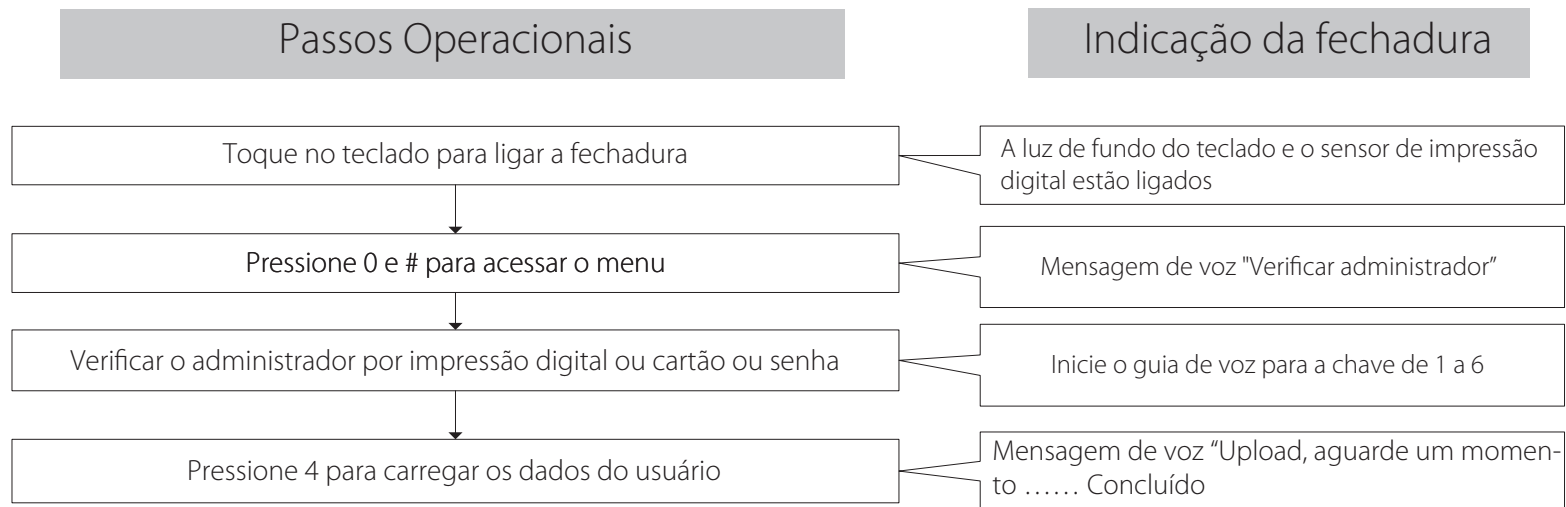

Nota: 1) Insira a unidade USB antes de executar a operação.

2) Quando verificar o administrador por senha, pressione # para encerrar.

Download de Dados do Usuário (Baixar Dados da Unidade USB)

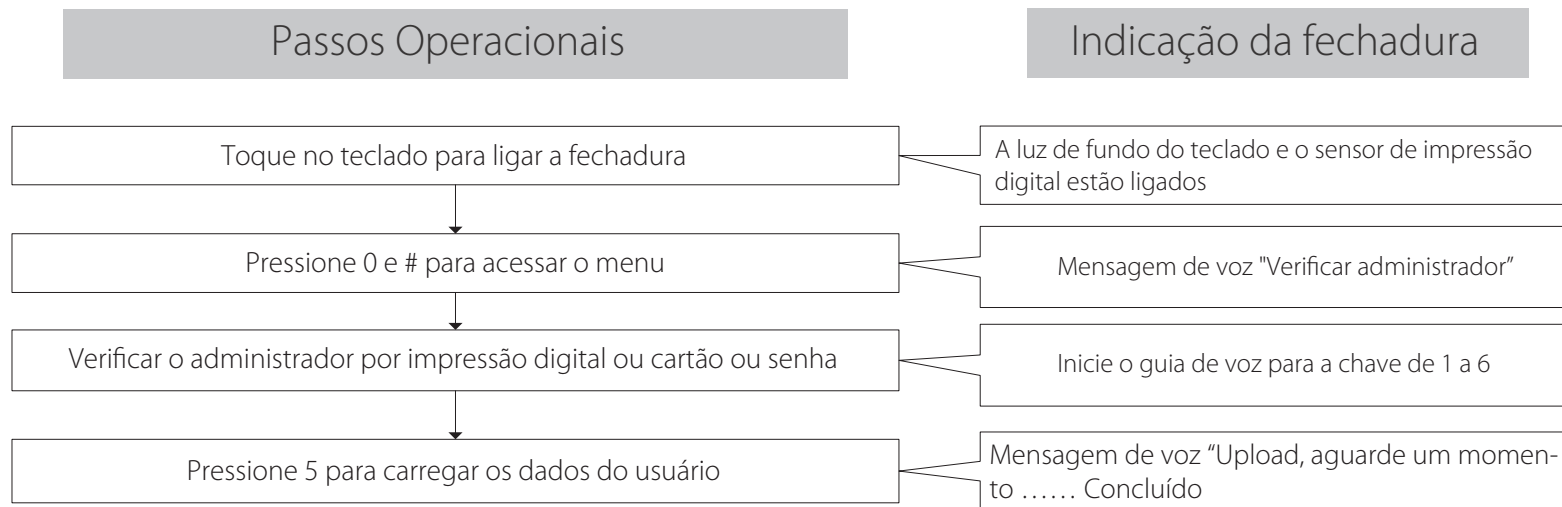

Nota: 1) Insira a unidade USB antes de executar a operação.

2) Quando verificar o administrador por senha, pressione # para encerrar.

Ativar Abertura Normal

Passos Operacionais

Indicação da fechadura

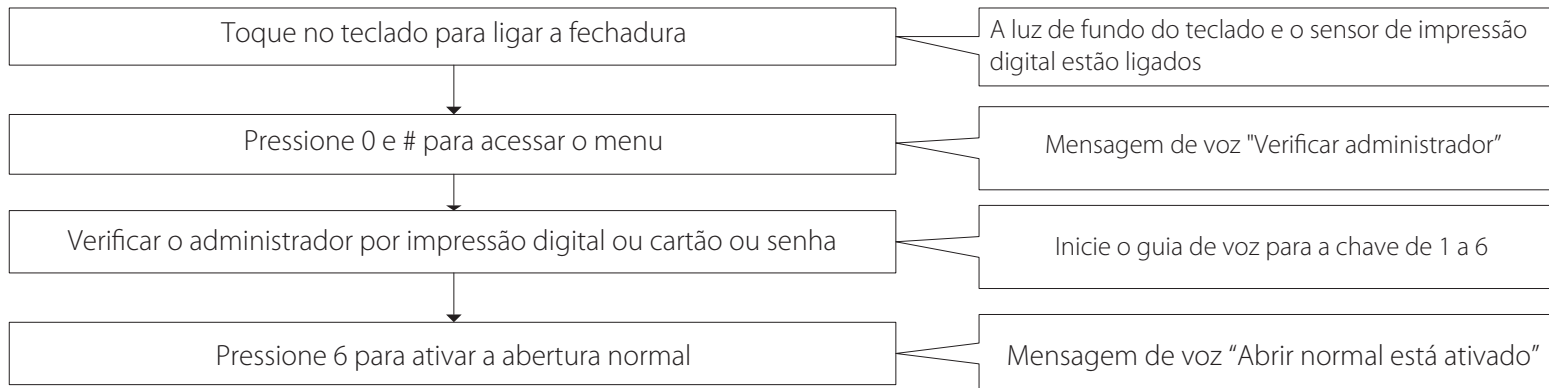

Nota: 1) Para desabilitar a abertura normal, use qualquer impressão digital / cartão / senha para destravar a porta.

2) Quando verificar o administrador por senha, pressione # para encerrar.

Configurações do Volume

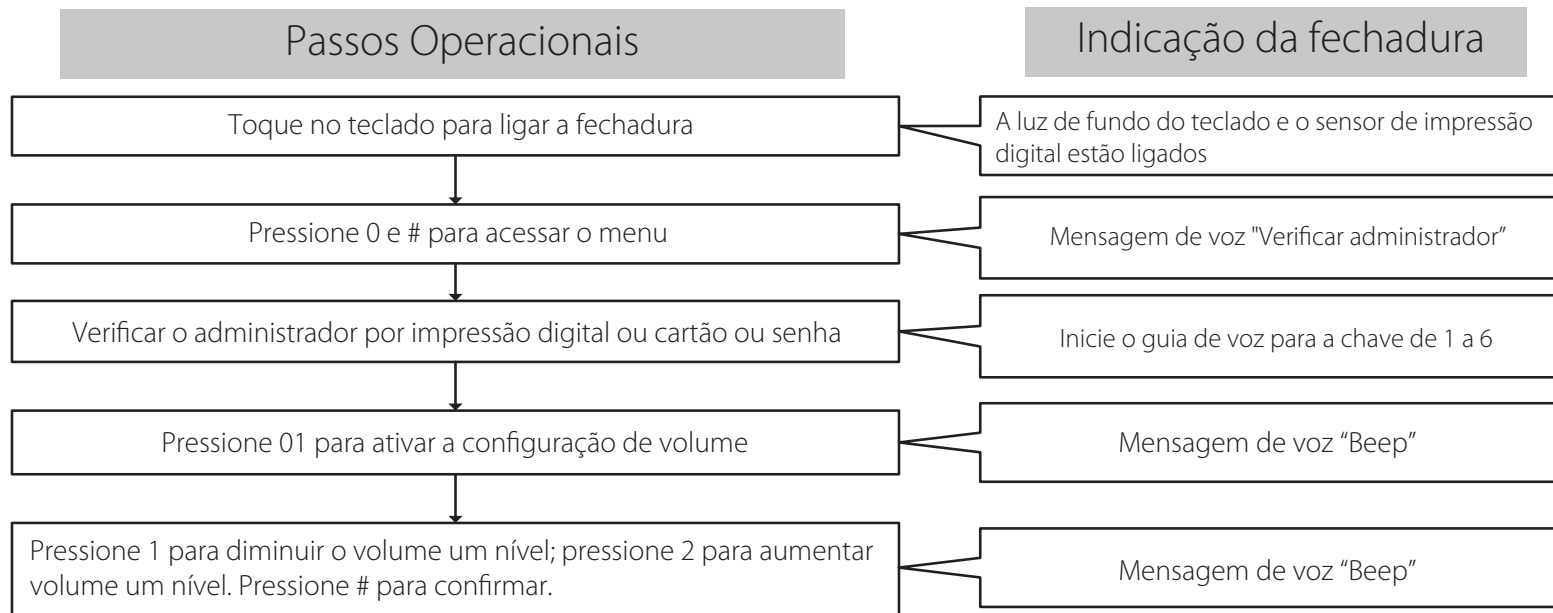

Nota: 1) O volume dos "Bips" é o volume atual.

2) Quando verificar o administrador por senha, pressione # para encerrar.

Começo rápido

Abrir a porta com Impressão Digital

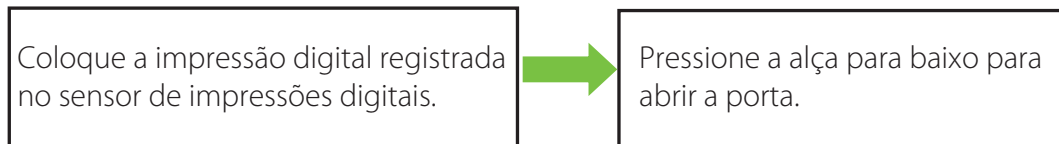

Abrir a porta com Senha

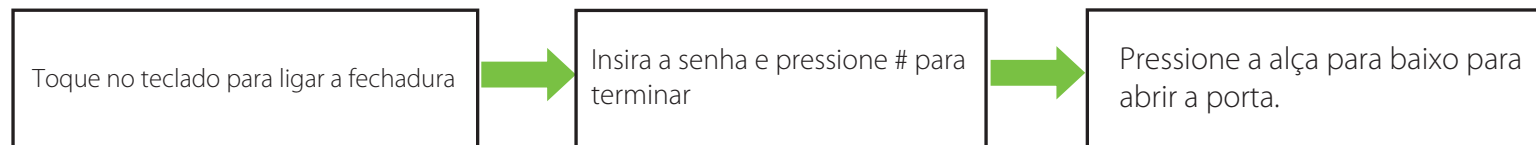

Nota: O usuário deve inserir uma senha aleatória para prevenir que qualquer usuário além dele tenha acesso a senha escolhida. O tamanho limite para uma senha aleatória é de 32 dígitos.

Abrir a porta com Cartão

